

ASUS®

Monitor LCD Řady

PA278QV/PA278QEV

Uživatelská příručka

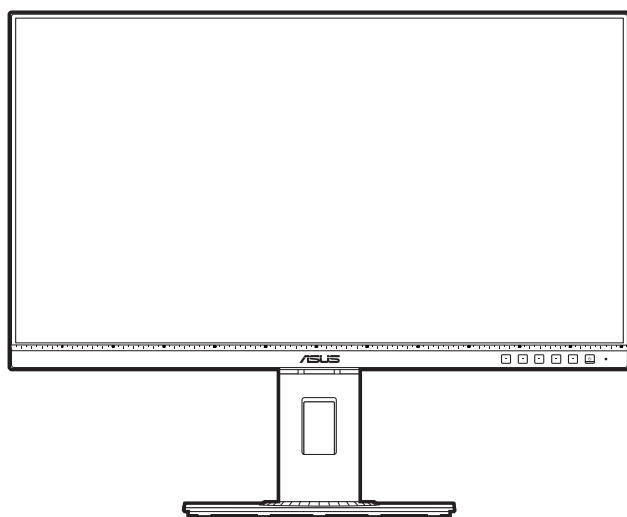

HDMI™
HIGH DEFINITION MULTIMEDIA INTERFACE

První vydání

Březen 2020

Copyright © 2020 ASUSTeK COMPUTER INC. Všechna práva vyhrazena.

Žádná část této příručky, včetně produktů a softwaru popsané v ní, nesmí být reprodukována, přenášena, přepisována, ukládána do systému pro opětovné zpřístupnění nebo překládána do jakéhokoli jazyka v jakékoli formě nebo jakýmkoli způsobem, kromě dokumentace uchovávané zákazníkem pro účely zálohování, bez výslovného předchozího písemného souhlasu společnosti ASUSTeK COMPUTER INC. („ASUS“).

Záruka nebo servis produktu nebudou uplatněny, pokud: (1) došlo k opravě, úpravě nebo pozměnění produktu, pokud takovou opravu, úpravu nebo pozměnění písemně neschválí společnost ASUS; nebo (2) dojde k odstranění sériového čísla produktu nebo toto číslo chybí.

SPOLEČNOST ASUS POSKYTUJE TUTO PŘÍRUČKU „TAK, JAK JE“ BEZ DALŠÍCH ZÁRUK A PODMÍNEK, VÝSLOVNÝCH ČI PŘEDPOKLÁDANÝCH, VČETNĚ ALE BEZ OMEZENÍ PŘEDPOKLÁDANÝCH ZÁRUK NEBO PODMÍNEK OBCHODOVATELNOSTI NEBO VHODNOSTI PRO URČITÝ ÚČEL. ZA ŽÁDNÝCH OKOLNOSTÍ SPOLEČNOST ASUS, JEJÍ ŘEDITELÉ, ZÁSTUPCI, ZAMĚŠTNANCI NEBO JEDNATELÉ NEPONESOU ODPOVĚDNOST ZA NEPŘÍMÉ, ZVLÁŠTNÍ, NÁHODNÉ NEBO NÁSLEDNÉ ŠKODY (VČETNĚ ŠKOD ZPŮSOBENÝCH ZTRÁTOU ZISKU, OBCHODNÍCH ZTRÁT, ZTRÁTOU POUŽÍVÁNÍ NEBO DAT, PŘERUŠENÍM OBCHODNÍ ČINNOSTI ATD.), BYLA SPOLEČNOST ASUS UPOZORNĚNA NA MOŽNOST TAKOVÝCH ŠKOD VYPLÝVAJÍCÍCH ZE ZÁVADY NEBO CHYBY V TĚTO PŘÍRUČCE ČI PRODUKTU.

SPECIFIKACE A INFORMACE OBSAŽENÉ V TĚTO PŘÍRUČCE JSOU URČENY POUZE PRO INFORMACI A KDYKOLI BEZ OHLÁŠENÍ PODLÉHAJÍ ZMĚNĚ A NELZE JE VYKLÁDAT JAKO ZÁVAZEK ZE STRANY SPOLEČNOSTI ASUS. SPOLEČNOST ASUS NEPŘÍJÍMÁ ŽÁDNOU ODPOVĚDNOST ZA JAKÉKOLI CHYBY NEBO NEPŘESNOSTI, KTERÉ SE MOHOU V TĚTO PŘÍRUČCE OBJEVIT, VČETNĚ PRODUKTŮ A SOFTWARU ZDE POPSANÝCH.

Názvy produktů a firem uvedených v této příručce mohou, ale nemusí být registrované ochranné známky nebo autorská práva příslušných firem a používají se pouze pro identifikaci nebo vysvětlení a ku prospěchu vlastníků bez záměru tato práva narušit.

Obsah

| | |
|---|------|
| Obsah | iii |
| Poznámky..... | iv |
| S certifikací TCO..... | vi |
| Bezpečnostní informace | vii |
| Péče a údržba..... | viii |
| Takeback Services..... | ix |
| Informace o produktu pro energetický štítek v EU..... | ix |

Kapitola 1: Úvod k výrobku

| | | |
|-------|----------------------|-----|
| 1.1 | Vítáme vás! | 1-1 |
| 1.2 | Obsah balení..... | 1-1 |
| 1.3 | Úvod k monitoru..... | 1-2 |
| 1.3.1 | Čelní pohled..... | 1-2 |
| 1.3.2 | Pohled zezadu | 1-4 |

Kapitola 2: Nastavování

| | | |
|-----|---|-----|
| 2.1 | Montáž ramene/podstavce monitoru..... | 2-1 |
| 2.2 | Sejmutí ramene/podstavce (pro montáž na zeď VESA) | 2-2 |
| 2.3 | Nastavení monitoru..... | 2-3 |
| 2.4 | Připojení kabelů | 2-4 |
| 2.5 | Zapínání monitoru..... | 2-4 |

Kapitola 3: Obecné pokyny

| | | |
|-------|--|------|
| 3.1 | Nabídka OSD (On-Screen Display) | 3-1 |
| 3.1.1 | Změna konfigurace | 3-1 |
| 3.1.2 | Úvod k funkci OSD..... | 3-2 |
| 3.2 | Přehled technických parametrů..... | 3-10 |
| 3.3 | Vnější rozměry..... | 3-12 |
| 3.4 | Odstraňování potíží (Časté otázky) | 3-13 |
| 3.5 | Podporované operační režimy..... | 3-14 |

Poznámky

Vyjádření Federální komise pro komunikace (FCC)

Toto zařízení splňuje podmínky části 15 směrnic FCC. Provoz podléhá následujícím dvěma podmínkám:

- Zařízení nesmí způsobovat škodlivé rušení a
- Zařízení musí přijmout jakékoli přijaté rušení, včetně rušení, které může způsobit nežádoucí provoz.

Toto zařízení bylo vyzkoušeno a bylo ověřeno, že odpovídá omezením pro digitální zařízení třídy B podle části 15 předpisů FCC. Tyto mezní hodnoty jsou určeny, aby zajišťovaly rozumnou ochranu před nežádoucím rušením v bytové instalaci. Toto zařízení generuje, využívá a může vyzařovat vysokofrekvenční energii a pokud není instalováno a používáno v souladu s pokyny, může být zdrojem škodlivého rušení rádiových komunikací. Není však zaručeno, že v určitých instalacích se rušení neobjeví. Pokud toto zařízení způsobí nežádoucí rušení rádiového nebo televizního příjmu, které lze zjistit zapnutím a vypnutím zařízení, uživatel může zkusit opravit rušení použitím jednoho nebo několika z následujících opatření:

- Změňte orientaci nebo umístění antény pro příjem signálu.
- Umístěte zařízení dále od přijímače.
- Připojte zařízení do zásuvky v jiném okruhu, než ve kterém je připojený přijímač.
- Požádejte o pomoc obchodního zástupce nebo zkušeného technika pro rádiové/televizní přijímače.



Pro zajištění shody s předpisy FCC je nutné používání stíněných kabelů pro připojení monitoru ke grafické kartě. Změny nebo úpravy, které nejsou výslovně schváleny subjektem odpovědným za to, že přístroj odpovídá výše uvedeným podmínkám provozu, by mohly mít za následek, že uživatel nebude smět zařízení provozovat.

produkt vyhovující ENERGY STAR



ENERGY STAR je společný program americké agentury pro ochranu životního prostředí a amerického ministerstva energetiky, který nám všem pomáhá šetřit peníze a chránit životní prostředí prostřednictvím energeticky účinných produktů a postupů.

Všechny produkty ASUS s logem ENERGY STAR odpovídají standardu ENERGY STAR a funkce správy napájení je ve výchozím nastavení povolena. Monitor a počítač jsou automaticky nastaveny do režimu spánku po 10 a 30 minutách nečinnosti uživatele. Počítač probudíte kliknutím myši nebo stisknutím libovolné klávesy na klávesnici. Jděte laskavě na stránky <http://www.energystar.gov/powermanagement>, kde najdete podrobné informace řízení spotřeby a jeho přínosech pro životní prostředí. Kromě toho jděte na stránky <http://www.energystar.gov>, kde najdete podrobné informace o společném programu ENERGY STAR joint program.



POZNÁMKA: Program Energy Star není podporován programem FreeDOS a operačními systémy na bázi Linux.

Vyjádření kanadského ministerstva komunikací

Toto digitální zařízení nepřekračuje limity třídy B pro vyzařování rádiového rušení z digitálního zařízení stanovené nařízeními kanadského ministerstva komunikací o rádiovém rušení.

Toto digitální zařízení třídy B odpovídá kanadské normě ICES-003.

This Class B digital apparatus meets all requirements of the Canadian Interference - Causing Equipment Regulations.

Cet appareil numérique de la classe B respecte toutes les exigences du Règlement sur le matériel brouiller du Canada.



S certifikací TCO

A third-party certification according to ISO 14024



Toward sustainable IT products

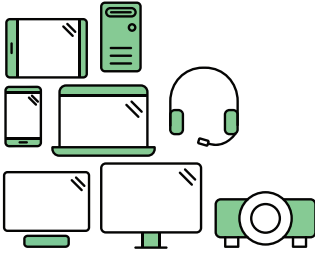

Say hello to a more sustainable product

IT products are associated with a wide range of sustainability risks throughout their life cycle. Human rights violations are common in the factories. Harmful substances are used both in products and their manufacture. Products can often have a short lifespan because of poor ergonomics, low quality and when they are not able to be repaired or upgraded.

This product is a better choice. It meets all the criteria in TCO Certified, the world's most comprehensive sustainability certification for IT products. Thank you for making a responsible product choice, that help drive progress towards a more sustainable future!

Criteria in TCO Certified have a life-cycle perspective and balance environmental and social responsibility. Conformity is verified by independent and approved verifiers that specialize in IT products, social responsibility or other sustainability issues. Verification is done both before and after the certificate is issued, covering the entire validity period. The process also includes ensuring that corrective actions are implemented in all cases of factory non-conformities. And last but not least, to make sure that the certification and independent verification is accurate, both TCO Certified and the verifiers are reviewed regularly.

Want to know more?

Read information about TCO Certified, full criteria documents, news and updates at tcocertified.com. On the website you'll also find our Product Finder, which presents a complete, searchable listing of certified products.

Bezpečnostní informace

- Před instalací monitoru si pečlivě přečtete veškerou dokumentaci dodanou v balení.
- Monitor nikdy nevystavuje dešti ani vlhkosti, abyste předešli nebezpečí požáru nebo úrazu elektrickým proudem.
- Nikdy se nepokoušejte otevřít skříň monitoru. Nebezpečná vysoká napětí uvnitř monitoru mohou způsobit vážné poranění.
- Pokud se rozbije napájení, nepokoušejte se to opravit sami. Obrat'te se na kvalifikovaného servisního technika nebo na váš maloobchod.
- Před používáním produktu se ujistěte, že všechny kabely jsou správně připojené a že napájecí kabely nejsou poškozené. Pokud zjistíte nějakou škodu, okamžitě se obraťte na prodejce.
- Výřezy a otvory na zadní a horní straně skříňky jsou určeny pro odvětrávání. Tyto otvory neblokujte. Produkt nikdy neumísťujte do blízkosti radiátoru nebo zdroje tepla ani na radiátor nebo zdroj tepla, pokud není zajištěno řádné odvětrávání.
- Monitor by měl být napájen pouze z odpovídajícího typu napájecího zdroje uvedeného na štítku. Pokud si nejste jisti, jaké napájení máte doma, obraťte se prosím na svého prodejce nebo na místní elektrorozvodné závody.
- Používejte správnou zástrčku, která odpovídá místní normě napájení.
- Nepřetěžujte mnohonásobné zásuvky a prodlužovací kabely. Přetížení může vést k požáru nebo úrazu elektrickým proudem.
- Vyhýbejte se prachu a extrémním teplotám. Nedávejte monitor na místo, kde by se mohl namočit. Umístěte monitor na stabilní povrch.
- Odpojte zařízení při bouřce nebo pokud je nebudete delší dobu používat. Tak monitor ochráníte před poškozením v důsledku nárazových proudů.
- Do otvorů ve skříni monitoru nikdy nezasunujte žádné předměty a zabraňte jejich políti kapalinami.
- K zajištění uspokojivé funkce používejte monitor s počítači uvedenými v UL, které mají řádně konfigurované konektory s vyznačením 100-240 V AC.
- Pokud se u monitoru vyskytnou technické problémy, obraťte se na kvalifikovaného servisního technika nebo svého prodejce.
- Změna ovládání hlasitosti a také ekvalizéru na jiné nastavení, než je středová pozice, může zvýšit výstupní napětí sluchátek a potažmo úroveň tlaku zvuku.



Tento symbol přeškrtnuté popelnice s kolečky označuje výrobek (elektrická a elektronická zařízení a knoflíkové baterie obsahující rtuť), který se nesmí vhadzovat do komunálního odpadu. Informace o likvidaci elektronických výrobků hledejte v místních předpisech.

Péče a údržba

- Před zvedáním nebo přemísťováním monitoru raději odpojte kabely a napájecí kabel. Při usazování monitoru používejte správný způsob zvedání. Při zvedání nebo přenášení uchopte monitor za jeho okraje. Displej nezvedejte za podstavec nebo kabel.
- Čištění. Vypněte monitor a odpojte napájecí kabel. Povrch monitoru čistěte měkkým hadříkem, který nepouští vlas. Těžko odstranitelné skvrny lze odstranit hadříkem navlhčeným v jemném čisticím prostředku.
- Nepoužívejte čisticí prostředky obsahující alkohol nebo aceton. Používejte čisticí prostředek určený k čištění monitoru. Čisticí prostředek nikdy nestříkejte přímo na obrazovku, protože může proniknout dovnitř a způsobit úraz elektrickým proudem.

Následující příznaky jsou u monitoru běžné:

- V závilosti na používaném vzorku na ploše se můžete setkat s trochu nerovnoměrným jasnem obrazovky.
- Pokud se po dobu řady hodin zobrazuje stejný obrázek, může na obrazovce zůstat po přechodu na jiný obrázek přetrvávající vjem. Obrazovka se pomalu obnoví nebo můžete na několik hodin vypnout vypínač napájení.
- Když obrazovka zčerná nebo bliká nebo už vůbec nefunguje, požádejte prodejce nebo servisní středisko o opravu. Obrazovku neopravujte sami!

Konvence používané v tomto průvodci



VAROVÁNÍ: Informace, které mají zabránit vašemu zranění, když se snažíte provést úlohu.



UPOZORNĚNÍ: Informace, které mají zabránit poškození komponent, když se snažíte provést úlohu.



DŮLEŽITÉ: Informace, které **MUSÍTE** dodržovat při provádění úlohy.



POZNÁMKA: Tipy a další informace, které pomohou při provádění úlohy.

Kde najdete další informace

Další informace a aktualizace týkající se produktu a software najdete v těchto zdrojích.

1. Internetové stránky ASUS

Internetové stránky ASUS po celém světě poskytují aktualizované informace o produktech v oblasti hardware a software značky ASUS. Podívejte se na <http://www.asus.com>

2. Další dokumentace

Balení vašeho produktu může obsahovat další dokumentaci, kterou tam mohl přidat váš prodejce. Tyto dokumenty nejsou součástí standardního balení.

Takeback Services

ASUS recycling and takeback programs come from our commitment to the highest standards for protecting our environment. We believe in providing solutions for our customers to be able to responsibly recycle our products, batteries and other components as well as the packaging materials.

Please go to <http://csr.asus.com/english/Takeback.htm> for detail recycling information in different region.

Informace o produktu pro energetický štítek v EU



PA278QV

1.1 Víťame vás!

Děkujeme za zakoupení monitoru LCD ASUS®!

Nejnovejší monitor LCD v širokoúhlém formátu od společnosti ASUS nabízí širší, jasnější a křišťálově čistý displej a řadu funkcí, které umocňují váš zážitek z prohlížení.

Díky těmto funkcím si můžete užívat komfort a mít skvělý vizuální zážitek, který monitor přináší!

1.2 Obsah balení

Zkontrolujte, zda balení obsahuje následující položky:

- ✓ Monitor LCD
- ✓ Podstavec monitoru
- ✓ Průvodce pro rychlé uvedení do provozu
- ✓ Záruční list
- ✓ Napájecí kabel
- ✓ Kabel HDMI (volitelný)
- ✓ Kabel DisplayPort (volitelný)
- ✓ Kabel DisplayPort (Mini DP – DP) (volitelný)
- ✓ Kabel USB B – A (volitelný)
- ✓ Zvukový kabel (volitelný)
- ✓ Zpráva o testu kalibrace barev
- ✓ Uvítací karta ProArt



V případě, že je některá z výše uvedených položek poškozena nebo chybí, obraťte se ihned na prodejce.



1.3 Úvod k monitoru

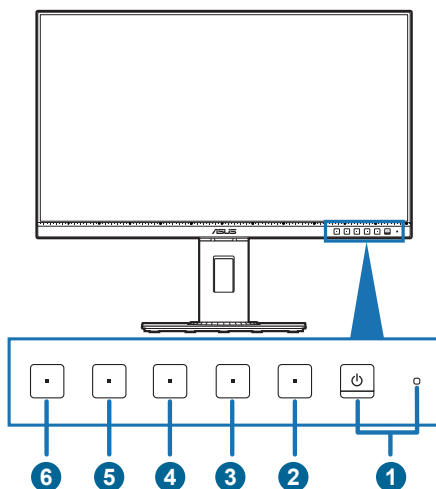

1.3.1 Čelní pohled



1.  Tlačítko a indikátor napájení
 - Zapnutí/vypnutí monitoru.
 - Definici barvy indikátoru napájení ukazuje tabulka dole.

| Stav | Popis |
|----------|--------------------|
| Bílá | Zap. |
| Oranžová | Pohotovostní režim |
| Vypnuto | Vypnuto |

2.  Tlačítko menu:
 - Pro zobrazení menu OSD stiskněte toto tlačítko, když je OSD vypnuto.
 - Vstup do nabídky OSD.
 - Přepíná funkci Zámek kláves mezi zapnout a vypnout dlouhým stisknutím po dobu 5 sekund.
3.  Tlačítko zavřít:
 - Pro zobrazení menu OSD stiskněte toto tlačítko, když je OSD vypnuto.
 - Ukončení nabídky OSD.
4.  Tlačítko QuickFit:
 - Pro zobrazení menu OSD stiskněte toto tlačítko, když je OSD vypnuto.
 - Je to klávesová zkratka k aktivaci funkce QuickFit určené k provádění úprav.

- Funkce QuickFit obsahuje stránky běžných mřížek, formátů papíru a velikostí fotografií. (Viz 3.1.2 Úvod k funkci OSD).
5.  Zástupce **1**
- Pro zobrazení menu OSD stiskněte toto tlačítko, když je OSD vypnuto.
 - Výchozí: Klávesová zkratka Jas
 - Pro změnu funkce klávesové zkratky přejděte na nabídku Zástupce > Zástupce 1.
6.  Zástupce **2**
- Pro zobrazení menu OSD stiskněte toto tlačítko, když je OSD vypnuto.
 - Výchozí: Klávesová zkratka Filtr Modrého Světla
 - Pro změnu funkce klávesové zkratky přejděte na nabídku Zástupce > Zástupce 2.

1.3.2 Pohled zezadu

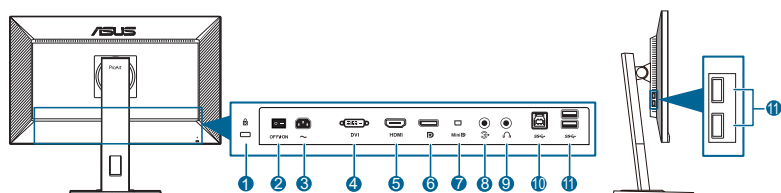

1. **Drážka pro zámek Kensington.**
2. **Vypínač napájení.** Stisknutím tohoto vypínače zapnete/vypnete napájení.
3. **Port AC-IN.** Tento port slouží k připojení napájecího kabelu.
4. **Port DVI.** Tento 24-pinový port slouží k připojení PC (osobní počítač) digitálního signálu DVI-D.
5. **Port HDMI.** Tento port slouží k propojení se zařízením kompatibilním s HDMI.
6. **Vstup DisplayPort.** Tento port slouží k propojení se zařízením kompatibilním s DisplayPort.
7. **Vstup Mini DisplayPort.** Tento port slouží k propojení se zařízením kompatibilním s Mini DisplayPort.
8. **Port vstupu audio.** Tento port připojuje PC zdroj audio pomocí dodávaného zvukového kabelu.
9. **Konektor pro sluchátka.** Tento port je dostupný pouze v případě, že je zapojen kabel HDMI/DisplayPort.
10. **USB 3.2 Gen 1 Type-B.** Tento port slouží k propojení s kabelem USB pro příchozí signál. Připojením se aktivují USB porty na monitoru.
11. **USB 3.2 Gen 1 Type-A.** Tyto porty slouží k propojení se zařízením USB, jako jsou klávesnice/myši USB, jednotky USB flash atd.



2.1 Montáž ramene/podstavce monitoru

Montáž podstavce monitoru:

1. Položte monitor na stůl přední stranou dolů.
2. Přiložte pant ramena stojanu na montážní místo na zadní straně monitoru (pro vybrané modely).
3. Připevněte podstavec k rameni a ujistěte se, že kolík v rameni zapadne do otvoru v podstavci.
4. Připevněte podstavec k rameni pomocí dodaného šroubu.



Doporučujeme přikrýt povrch stolu měkkou látkou, abyste zabránili poškození monitoru.

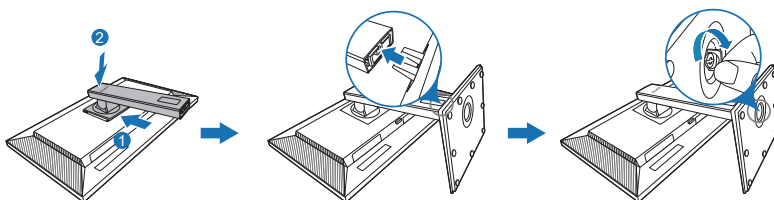

(Pro vybrané modely)



Velikost šroubů základny: M6 x 16,2 mm.

2.2 Sejmutí ramene/podstavce (pro montáž na zeď VESA)

Odnímatelné rameno/podstavec tohoto monitoru je speciálně navrženo pro montáž na zeď VESA.

Pro sejmutí ramene/podstavce:

1. Položte monitor na stůl přední stranou dolů.
2. Stiskněte tlačítko pro uvolnění a potom oddělte rameno/podstavec od monitoru (Obrázek 1).

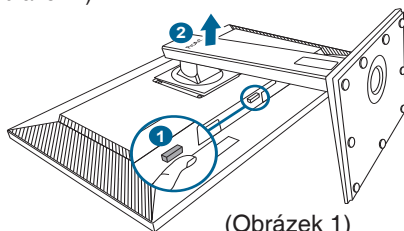

(Obrázek 1)



Doporučujeme přikrýt povrch stolu měkkou látkou, abyste zabránili poškození monitoru.



- Montážní sada na zeď VESA (100 x 100 mm) se prodává samostatně.
- Používejte pouze držák pro montáž na stěnu uvedený v UL s minimální hmotností 22,7 kg (velikost šroubů: M4 x 10 mm).

2.3 Nastavení monitoru

- Pro optimální komfort při sledování doporučujeme dívat se na celou plochu monitoru a potom upravit úhel tak, jak je to pro vás nejpohodlnější.
- Při změně úhlu přidržte podstavec, abyste zabránili pádu monitoru.
- Úhel monitoru můžete nastavit od $+35^\circ$ do -5° a to vám umožní náklon o 90° zleva nebo zprava. Také můžete nastavit výšku monitoru v rozmezí ± 150 mm.

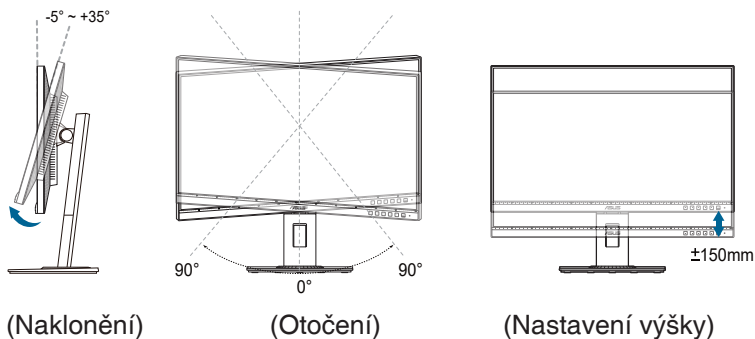

Otočení monitoru

1. Vysuňte monitor do nejvyšší polohy.
2. Nakloňte monitor v maximálním úhlu.
3. Otočte monitor doprava/doleva v požadovaném úhlu.

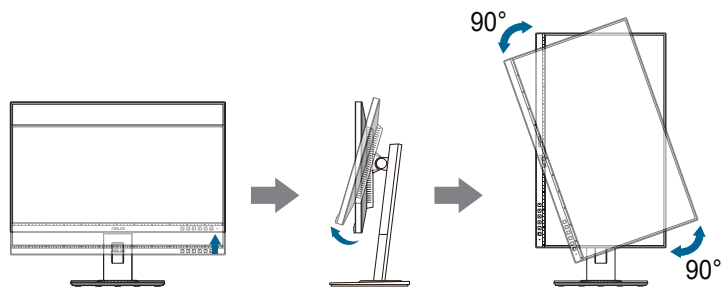

Je běžné, že se monitor při nastavování úhlu pohledu nepatrně třese.

2.4 Připojení kabelů

Připojte kabely podle následujících pokynů:

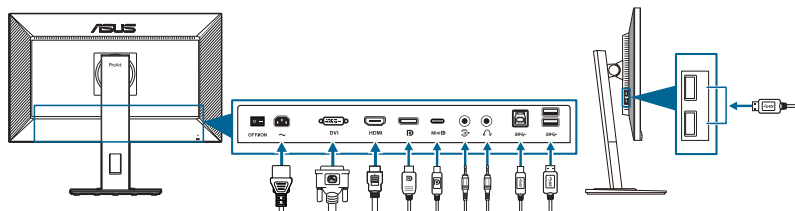



- **Připojení napájecího kabelu:** Jeden konec napájecího kabelu zapojte bezpečně do konektoru vstupu napájení, druhý konec do elektrické zásuvky.
- **Připojení kabelu DVI/DisplayPort/mini DisplayPort/HDMI:**
 - a. Jeden konec kabelu DVI/DisplayPort/mini DisplayPort/HDMI zapojte do konektoru DVI/DisplayPort/mini DisplayPort/HDMI na monitoru.
 - b. Druhý konec kabelu DVI/DisplayPort/mini DisplayPort/HDMI zapojte do konektoru DVI/DisplayPort/mini DisplayPort/HDMI v počítači.
 - c. Konektor DVI zajistěte utažením dvou šroubů.
- **Připojení zvukového kabelu:** jeden konec zvukového kabelu zapojte do vstupního portu Audio na monitoru, druhý konec zapojte do výstupního portu Audio na počítači.
- **Používání sluchátek:** konec se zástrčkou zapojte do konektoru pro sluchátka na monitoru, když je přenášen signál HDMI/DisplayPort.
- **Pokyny pro používání portů USB 3.2 Gen 1:**
 - » Příchozí signál: Použijte dodaný kabel USB typ B – USB typ A. Ujistěte se, že na počítači máte nainstalován aktuální operační systém Windows 7/Windows 8.1/Windows 10. Díky tomu bude moci port USB na monitoru pracovat.
 - » Odchozí signál: Zapojte kabel USB (typ A) zařízení do konektoru USB (typ A) na monitoru.



Po připojení těchto kabelů si můžete zvolit požadovaný signál z položky Výběru vstupu v nabídce OSD.

2.5 Zapínání monitoru

Stiskněte tlačítko napájení . Umístění tlačítka napájení viz strana 1–2. Indikátor napájení  se rozsvítí bíle, což znamená, že je monitor ZAPNUT.

3.1 Nabídka OSD (On-Screen Display)

3.1.1 Změna konfigurace



1. Stisknutím jakéhokoli tlačítka (kromě tlačítka napájení) zobrazíte nabídku OSD.
2. Pro otevření nabídky OSD stiskněte ☰ tlačítko Menu.
3. Pro procházení funkcemi stiskněte tlačítka, jak je uvedeno na obrazovce. Zvýrazněte požadovanou funkci a stiskněte ✓ pro její aktivaci. Pokud má vybraná funkce podnabídku, znovu stiskněte ▼ a ▲ pro procházení funkcemi podnabídky. Zvýrazněte požadovanou funkci podnabídky a stiskněte ✓ pro její aktivaci.
4. Pro změnu nastavení vybrané funkce stiskněte ▼ a ▲.
5. Pro ukončení a uložení nabídky OSD opakovaně stiskněte ↶ nebo ✕, dokud nabídka OSD nezmizí. Pro úpravu dalších funkcí opakujte kroky 1–4.

3.1.2 Úvod k funkci OSD

1. ProArt Preset

Tato funkce obsahuje 10 podfunkcí, které můžete zvolit podle preference. U každého režimu je volba Obnovit, což umožňuje zachovat nastavení nebo se vrátit do výchozího režimu.



- **Standardní režim:** Nejlepší volba pro úpravu dokumentů.
- **Režim sRGB:** Režim sRGB je kompatibilní s barevným prostorem sRGB a je nejlepší volbou pro úpravu dokumentů.



Režim sRGB odpovídá požadavkům Energy Star®.

- **Režim Rec. 709** Kompatibilní s barevným prostorem Rec. 709.
- **Režim DCI-P3:** Kompatibilní s barevným prostorem DCI-P3.
- **Režim Krajina:** Nejlepší volba pro zobrazení fotografií krajiny.
- **Režim Čtení:** Toto je nejlepší volba pro čtení knih.
- **Režim Tmavá Místnost:** Toto je nejlepší volba pro prostředí se slabým okolním světlem.
- **Režim rychlého vykreslování:** Simuluje zobrazení s vysokou obnovovací frekvencí pro generování různých frekvencí podsvícení.



Režim rychlého vykreslování lze aktivovat pouze při 75 Hz.



Pro aktivaci této funkce je postup následující: vypněte Adaptive-Sync. Při použití této funkce nelze upravit Jas, Filtr Modrého Světla, ASCR, Trace Free.

- **Uživatelský režim 1/Uživatelský režim 2:** Umožňuje měnit nastavení barev v poloze Upřesňující nastavení.

Níže uvedená tabulka zobrazuje výchozí konfigurace pro každý režim ProArt Preset:

| Funkce | Standardní režim | Režim sRGB | Režim Rec. 709 | Režim DCI-P3 | Režim Krajina | Režim Čtení | Režim Tmavá Místnost | Režim rychlého vykreslování | Uživatelský režim 1 / Uživatelský režim 2 |
|---------------|-------------------|----------------|-------------------|----------------------|-------------------|-------------------|----------------------|-----------------------------|---|
| Teplota barev | 6500K | Pevné 6500K | 6500K | Povolit (P3-Theater) | 6500K | Zakázat | 6500K | 6500K | 6500K |
| Jas | 50 | Pevné 100 nitů | 100 nitů | Povolit (50) | 100 | Povolit (8) | Povolit (0) | 50 | 50 |
| Kontrast | 80 | Pevné 80 | 80 | Povolit (80) | 80 | Zakázat (80) | 80 | 80 | 80 |
| ASCR | Zakázat | Zakázat | Zakázat | Zakázat | Vyp. | Zakázat | Vyp. | Zakázat | Zakázat |
| Ostrost | Povolit (0) | Povolit (0) | Povolit (0) | Povolit (0) | Povolit (0) | Povolit (0) | Povolit (0) | Povolit (0) | Povolit (0) |
| Sytost | Střední (50) | Zakázat | Střední (50) | Povolit (50) | Střední (50) | Zakázat | Střední (50) | Střední (50) | Střední (50) |
| Odstín | Střední (50) | Zakázat | Střední (50) | Povolit (50) | Střední (50) | Zakázat | Střední (50) | Střední (50) | Střední (50) |
| Barva | Povolit (výchozí) | Zakázat | Povolit (výchozí) | Povolit | Povolit (výchozí) | Povolit (výchozí) | Povolit (výchozí) | Povolit (výchozí) | Povolit (výchozí) |
| Gamma | Povolit (2,2) | Pevné (2,2) | Povolit (2,4) | Zakázat | Zakázat | Povolit (2,2) | Povolit (2,2) | Povolit (2,2) | Povolit (2,2) |
| VividPixel | 0 | 0 | 0 | 0 | 0 | 0 | 0 | 0 | 0 |

2. Filtr Modrého Světla

V této funkci můžeme upravovat úroveň filtru modrého světla.



- **Úroveň 0:** Beze změny.
- **Úroveň 1-4:** Čím vyšší úroveň, tím méně modrého světla je rozptýleno. Při aktivaci Filtru modrého světla se automaticky naimportuje výchozí nastavení Standardní režim. Mezi Úrovní 1 a Úrovní 3 lze funkci Jas uživatelsky konfigurovat. Úroveň 4 je optimalizované nastavení. Je v souladu s certifikací TÜV pro slabé modré světlo. Funkci Jas nelze uživatelsky konfigurovat. Povolněním této funkce se automaticky vypne ECO Mode.



Pro snížení únavy očí viz následující:

- Pokud uživatelé pracují u zobrazovacího zařízení dlouhou dobu, měli by si dát pauzu. Doporučujeme dělat krátké přestávky (nejméně 5 minut) přibližně po 1 hodině nepřetržité práce u počítače. Krátké a časté přestávky jsou efektivnější než jedna dlouhá pauza.
- Pro minimalizování únavy očí a pocitu suchých očí by uživatelé měli pravidelně nechat oči odpočinout tak, že se zaměří na vzdálené předměty.
- Ke snížení únavy očí mohou přispět cviky na oči. Cviky často opakujte. Pokud únava očí přetrvává, obraťte se na lékaře. Cviky na oči:
(1) Opakovaně se dívejte nahoru a dolů (2) Pomalu očima koulejte
(3) Pohybujte očima úhlopříčně.
- Vysoce energetické modré světlo může vést k únavě očí a AMD (muskulární degradace související s věkem). Filtr modrého světla snižuje 70% (max.) škodlivého modrého světla pro zamezení CVS (syndrom počítačového vidění).

3. ProArt Palette

V této nabídce nastavíte požadované nastavení barev.

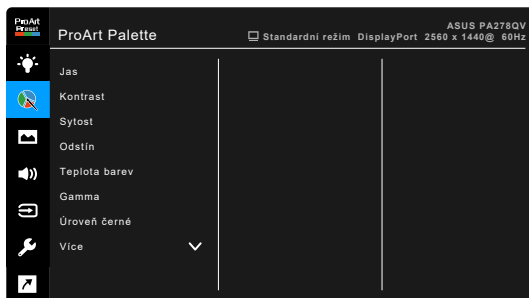

- **Jas:** Rozsah nastavení je od 0 do 100.
- **Kontrast:** Rozsah nastavení je od 0 do 100.
- **Sytost:** Rozsah nastavení je od 0 do 100.
- **Odstín:** Posun barvy obrazu mezi zelenou a fialovou.
- **Teplota barev:** Obsahuje 5 režimů včetně 9300K, 6500K, 5500K, 5000K a P3-Theater.
- **Gamma:** Umožňuje nastavit barevný režim na 2,6; 2,4; 2,2; 2,0 nebo 1,8 (Mac).
- **Úroveň černé:** Pro úpravu inicializované 1. úrovně signálu nejtmavší úrovně šedé.

- **Barva:**
 - * Nastavení položky Šestiosý odstín.
 - * Nastavení položky Šestiosá sytost.
 - * Nastavení úrovní zisku pro R, G, B.
 - * Nastavení hodnot posunu úrovní černé pro R, G, B.
- **Obnovit barvy:**
 - * Obnovit barvy aktuálního režimu:
Obnoví nastavení barev aktuálního barevného režimu na výchozí nastavení z výroby.
 - * Obnovit barvy všech režimů:
Obnoví nastavení barev všech barevných režimů na výchozí nastavení z výroby.

4. Obraz

V této nabídce provedete obrazové nastavení.



- **Ostrost:** Rozsah nastavení je od 0 do 100.
- **Trace Free:** Upravuje dobu odezvy monitoru.
- **Nastavení poměru stran:** Upravuje poměr stran na možnost Celá, 4:3 nebo OverScan.



Možnost 4:3 je dostupná pouze v případě, že vstupní zdroj je ve formátu 4:3.
Možnost OverScan je dostupná pouze pro vstupní zdroj HDMI.

- **Vstupní rozsah:** Slouží k mapování rozsahu signálu s celou zobrazovanou oblastí černé až bílé.
- **VividPixel:** Vylepšuje obrysy zobrazovaného snímku a vytváří na obrazovce vysoce kvalitní snímky.
- **ASCR:** Zapíná/vypíná funkci ASCR (ASUS Smart Contrast Ratio).

5. Zvuk

Z této nabídky můžete nastavovat možnost Hlasitost, Ztlumit a Zdroj.



- **Hlasitost:** Rozsah nastavení je od 0 do 100.
- **Ztlumit:** Zapíná a vypíná zvuk monitoru.
- **Zdroj:** Rozhoduje, ze kterého zdroje vychází zvuk monitoru.

6. Výběr vstupu

V této funkci můžete vybrat požadovaný vstupní zdroj.

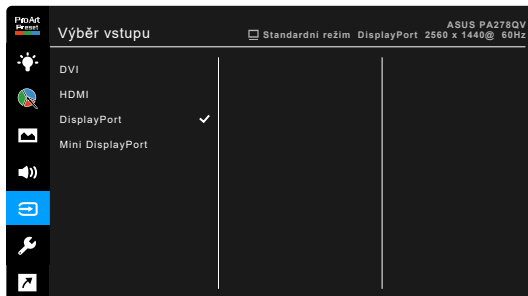

7. Nastavení systému

Umožňuje nastavovat systém.

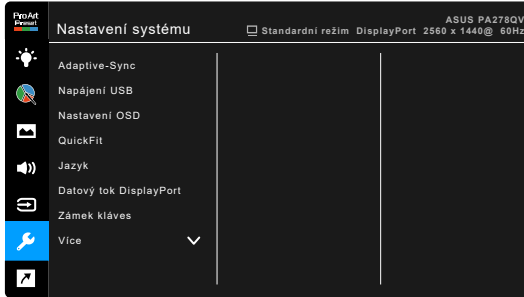

- **Adaptive-Sync** (pouze DisplayPort/HDMI): Umožňuje grafickému zdroji s podporou Adaptive-Sync* dynamicky upravovat obnovovací frekvenci zobrazení na základě typické rychlosti snímků obsahu pro energeticky úspornou, prakticky plynulou a nízkolatenční aktualizaci zobrazení.



* Adaptive-Sync lze aktivovat pouze při 48 Hz – 75 Hz.

* Pokud jde o podporované GPU, minimální požadavky na počítačový systém a ovladače, obraťte se na výrobce GPU.

Pro aktivaci této funkce je postup následující: nastavte Datový tok DisplayPort na DisplayPort 1.2.

- **Napájení USB:**

- * Funkce „Zap. při pohotov.“ umožňuje portům USB za zařízením nabíjet externí zařízení, když je monitor zapnutý nebo je v pohotovostním režimu.
- * Funkce „Vyp. při pohotov.“ umožňuje portům USB pro odchozí signál nabíjet externí zařízení, pouze když je monitor zapnutý.



Port USB pro odchozí signál BC1.2 může nabíjet bez připojení výstupního kabelu.

- **Nastavení OSD:**

- * Slouží k úpravám nastavení časového intervalu OSD od 10 do 120 sekund.
- * Slouží k povolení nebo zakázání funkce DDC/CI.
- * Slouží k nastavení pozadí OSD od neprůhledného po průhledné.

- **QuickFit:** Umožňuje uživatelům zobrazit náhled rozvržení dokumentu nebo fotografie přímo na obrazovku bez nutnosti tisknout testovací výtisky.

- * Ruler: Tento vzor představuje fyzické pravítko na horní a levé straně. Stisknutím ↶ tlačítka Návrat déle než 3 sekundy můžete přepínat měrné jednotky mezi metrickými a imperiálními.

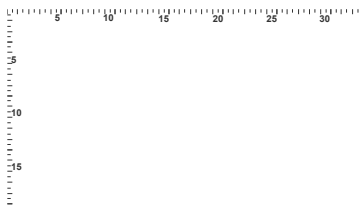

- * Alignment: Umožňuje návrhářům a uživatelům uspořádat si obsah a rozvržení na stránce a dosáhnout konzistentního vzhledu a dojmu.



- * A4: Umožňuje uživatelům prohlížet si své dokumenty na obrazovce ve skutečné velikosti.

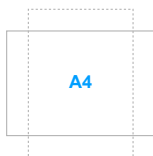

- * B5: Umožňuje uživatelům prohlížet si své dokumenty na obrazovce ve skutečné velikosti.



- **Jazyk:** Vybrat můžete z 21 jazyků, k nimž patří angličtina, francouzština, němčina, italská, španělština, holandská, portugalská, ruština, čeština, chorvatština, polština, rumunština, maďarština, turečtina, zjednodušená čínština, tradiční čínština, japonština, korejština, thajština, indonéztina, perština.

- **Datový tok DisplayPort:** Kompatibilita s grafickou kartou. Vyberte DisplayPort 1.1 nebo DisplayPort 1.2 podle verze DP grafické karty.
- **Zámek kláves:** K zakázání všech funkčních kláves. Pro zrušení funkce zámku kláves stiskněte asi na pět sekund druhé tlačítko zprava.
- **Indikátor napájení:** Vypíná/zapíná napájecí indikátor LED.
- **Informace:** Zobrazení informací o monitoru.
- **Obnovit vše:** Výběrem „Ano“ můžete obnovit výchozí nastavení.

8. Zástupce

Definuje funkce pro Zástupce tlačítek 1 a 2.



- **Zástupce 1/Zástupce 2:** Slouží k výběru funkce pro zástupce tlačítek 1 a 2.



Je-li vybrána nebo aktivována určitá funkce, vaše klávesová zkratka ji možná nepodporuje. Dostupné možnosti funkcí pro zástupce: Filtr Modrého Světla, Jas, Kontrast, Teplota barev, QuickFit, Uživatelský režim 1, Uživatelský režim 2.

3.2 Přehled technických parametrů

| | |
|---------------------------------|---|
| Typ panelu | TFT LCD |
| Velikost panelu | 27" (16:9, 68,47 cm) široká obrazovka |
| Maximální rozlišení | 2560 x 1440 |
| Rozteč pixelů | 0,2331 mm x 0,2331 mm |
| Jas (typ.) | 350 cd/m ² |
| Kontrastní poměr (typ.) | 1000:1 |
| Kontrastní poměr (max.) | 100.000.000:1 (se zap. ASCR) |
| Úhel sledování (H/V) CR > 10 | 178°/178° |
| Barvy zobrazení | 16,7 M |
| Doba reakce | ≤ 5 ms |
| Výběr ProArt Preset | 10 přednastavených barevných režimů |
| Autom. nastavení | Ne |
| Výběr teploty barev | 5 teploty barev |
| Analogový vstup | Ne |
| Digitální vstup | DisplayPort v1.2, mini DisplayPort, HDMI v1.4, DVI-D s HDCP |
| Digitální výstup | Ne |
| Konektor pro sluchátka | Ano |
| Zvukový vstup | Ano |
| Reproduktor (vestavěný) | PA278QV: 2 W x 2 stereo, RMS PA278QEV: Ne |
| Port USB 3.2 Gen 1 | 1 x USB 3.2 Gen 1 Type-B, 4 x USB 3.2 Gen 1 Type-A |
| Barvy | Černá |
| LED napájení | Bílá (zapnuto)/Oranžová (pohotovostní režim) |
| Náklon | +35° ~ -5° |
| Otočení | +90° ~ -90° |
| Otočení | +90° ~ -90° |
| Nastavení výšky | 150 mm |
| Zámek Kensington | Ano |
| Vstupní střídavé napětí | Síťové napětí: 100~240 V |
| Spotřeba energie | Zapnuto: < 20,3 W** (typ.), Pohotovostní režim: < 0,5 W (typ.), Vypnuto: 0 W (Vypnuto) |
| Teplota (provozní) | 0°C ~ 40°C |
| Teplota (neprovozní) | -20°C ~ +60°C |
| Rozměry (Š x V x H) bez stojanu | 615 x 372 x 51 mm |
| Rozměry (Š x V x H) se stojanem | 615 x 532 x 226 mm (nejvyšší), 615 x 382 x 226 mm (nejnižší) |
| Rozměry (Š x V x H) | 828 x 162 x 495 mm (obal) |
| Hmotnost (odh.) | 6,9 kg (čistá); 4,7 kg (Bez podstavce); 9,2 kg (hrubá) |

| | |
|------------------------------|--|
| V několika jazycích | 21 jazyků (angličtina, francouzština, němčina, italština, španělština, holandština, portugalština, ruština, čeština, chorvatština, polština, rumunština, maďarština, turečtina, zjednodušená čínština, tradiční čínština, japonština, korejština, thajština, indonéztina, perština) |
| Příslušenství | Průvodce pro rychlé uvedení do provozu, záruční list, napájecí kabel, kabel HDMI (volitelný), kabel DisplayPort (volitelný), kabel USB B – A (volitelný), zvukový kabel (volitelný), kabel DisplayPort (mini DP – DP) (volitelný), zpráva o testu kalibrace barev, uvítací karta ProArt |
| Kompatibilita a normy | PA278QV: UL/cUL, FCC, ICES-3, CB, CE, ErP, WEEE, TUV-GS, TUV-Ergo, ISO 9241-307, UkrSEPRO, CU, CCC, CEL, BSMI, RCM, MEPS, VCCI, PSE, PC Recycle, J-MOSS, KC, KCC, e-Standby, Energy Star®, RoHs, Windows 7/8.1/10 WHQL, Flicker Free, Low Blue Light, Add PSB, TCO, CEC PA278QE V: CCC, CEL, BSMI |

*Technické parametry se mohou změnit bez předchozího upozornění.

**Měření jasů obrazovky 200 nitů bez připojení zvuku/USB/čtečky karet.

3.3 Vnější rozměry

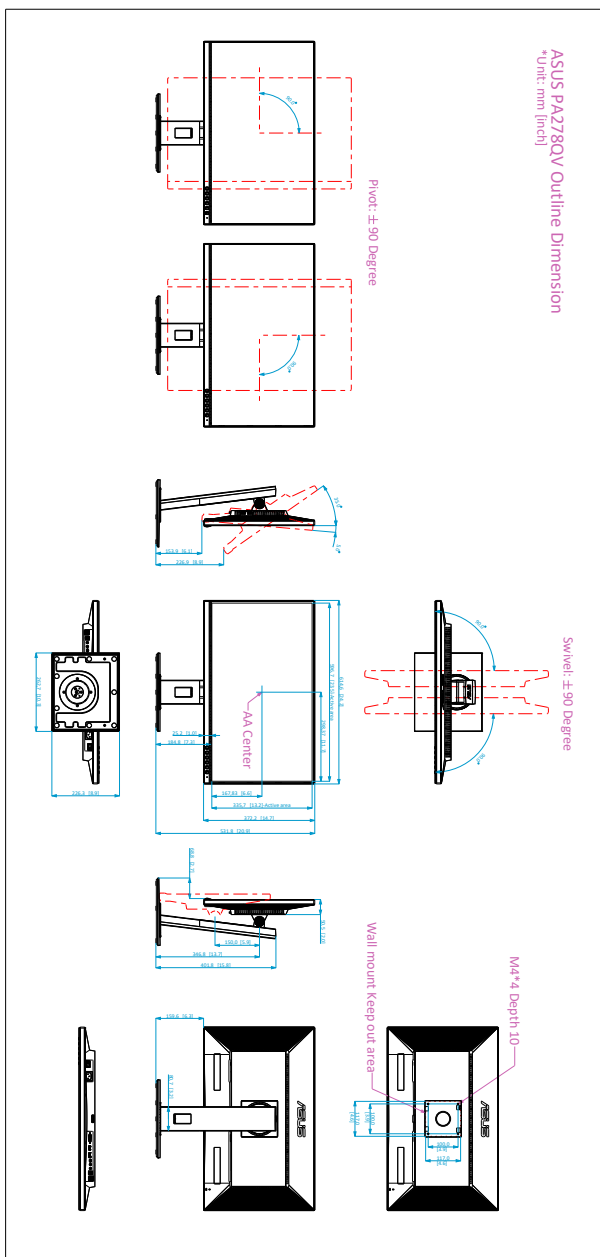

3.4 Odstraňování potíží (Časté otázky)

| Problém | Možné řešení |
|--|--|
| Indikátor LED napájení není zapnut | <ul style="list-style-type: none"> • Stiskněte tlačítko  a zkontrolujte, zda je monitor v režimu ZAPNUTO. • Zkontrolujte, zda je napájecí kabel řádně zapojen do monitoru a elektrické zásuvky. • Zkontrolujte, zda je vypínač napájení ZAPNUTÝ. |
| Indikátor napájení LED svítí žlutě a na obrazovce není žádný obraz | <ul style="list-style-type: none"> • Zkontrolujte, zda je monitor a počítač v režimu ZAPNUTO. • Ujistěte se, že kabel signálu je správně zapojen do monitoru a počítače. • Zkontrolujte kabel signálu a ujistěte se, že žádný kolík není ohnutý. • Propojte počítač s jiným dostupným monitorem a zkontrolujte, zda počítač funguje správně. |
| Obraz je příliš světlý nebo tmavý | <ul style="list-style-type: none"> • Upravte nastavení Kontrastu a Jasu pomocí menu OSD. |
| Obraz není ve středu nebo nemá správnou velikost | <ul style="list-style-type: none"> • Upravte nastavení H-pozice nebo V-pozice pomocí menu OSD. |
| Obraz se odráží nebo je v obrazu vzor vln | <ul style="list-style-type: none"> • Ujistěte se, že kabel signálu je správně zapojen do monitoru a počítače. • Přemístěte elektrická zařízení, která mohou způsobovat elektrické rušení. |
| Obraz má vady barev (bílá nevypadá jako bílá) | <ul style="list-style-type: none"> • Zkontrolujte kabel signálu a ujistěte se, že žádný kolík není ohnutý. • Proveďte Obnovit vše pomocí menu OSD. • Upravte nastavení barev R/G/B nebo vyberte Teplota barev pomocí menu OSD. |
| Obraz je rozmazaný nebo neostrý | <ul style="list-style-type: none"> • Nastavte funkce Fáze a Frekvence pomocí menu OSD. |
| Bez zvuku nebo je zvuk slabý | <ul style="list-style-type: none"> • Ujistěte se, že je kabel HDMI/DisplayPort správně připojen k monitoru a počítači. • Upravte nastavení zvuku na monitoru i na zařízení HDMI/DisplayPort. • Ujistěte se, že ovladač zvukové karty počítače je správně nainstalován a aktivován. |

3.5 Podporované operační režimy

| Frekvence rozlišení | Horizontální frekvence (kHz) | Vertikální frekvence (Hz) | Pixel (MHz) |
|--|------------------------------|---------------------------|-------------|
| 640x480 | 31,47(N) | 59,94(N) | 25,18 |
| 640x480 | 35,00(N) | 66,66(N) | 30,24 |
| 640x480 | 37,87(N) | 72,82(N) | 31,5 |
| 640x480 | 37,5(N) | 75,00(N) | 31,5 |
| 720x400 | 31,47(N) | 70,08(P) | 28,32 |
| 800x600 | 35,16(P) | 56,25(P) | 36 |
| 800x600 | 37,88(P) | 60,32(P) | 40 |
| 800x600 | 46,86(P) | 75,00(P) | 49,5 |
| 1024x768 | 48,36(N) | 60,00(N) | 65 |
| 1024x768 | 56,476(N) | 70,069(N) | 75 |
| 1024x768 | 60,02(N) | 75,00(N) | 78,75 |
| 1152x864 | 67,5(P/N) | 75,00(P/N) | 108 |
| 1280x720 | 45,00(P) | 60,00(N) | 74,25 |
| 1280x768 | 47,78(P) | 60,00(N) | 79,5 |
| 1280x800 | 49,7(P) | 60,00(N) | 83,5 |
| 1280x960 | 60,00(P) | 60,00(N) | 108 |
| 1280x1024 | 63,98(P) | 60,02(P) | 108 |
| 1280x1024 | 79,98(P) | 75,02(P) | 135 |
| 1440x900 | 55,94(N) | 59,89(P) | 106,5 |
| 1600x1200 | 75,00(P) | 60,00(P) | 162 |
| 1680x1050 | 65,29(N) | 60,00(P) | 146,25 |
| 1920x1080 | 67,5(P) | 60,00(P) | 148,5 |
| 1920x1200 (Zmenšení zatemňované oblasti) | 74,038(P) | 59,95(N) | 154 |
| 1920x1200 | 74,556(N) | 59,885(P) | 193,25 |
| 2048x1152 (Zmenšení zatemňované oblasti) | 70,99(P) | 59,9(N) | 156,75 |
| 2560x1080 | 66,636(P) | 59,978(N) | 181,25 |
| 2560x1440 | 88,787(P) | 59,951(N) | 241,5 |
| 2560x1440 | 111,786(P) | 74,924(N) | 298,47 |

„P“ / „N“ znamená „kladná“ / „záporná“ polarita přichozího H-sync/V-sync (vstupní časování). Jestliže monitor pracuje v režimu video (tedy nezobrazuje data), musí být kromě videa ve standardním rozlišení podporovány následující režimy vysokého rozlišení.

| Název časování | Formát pixelů | Horizontální frekvence (kHz) | Vertikální frekvence (Hz) | Frekvence pixelů (MHz) |
|----------------|---------------|------------------------------|---------------------------|------------------------|
| 480p | 720 x 480 | 31,469 | 60 | 27 |
| 720p60 | 1280 x 720 | 45 | 60 | 74,25 |
| 576p | 720 x 576 | 31,25 | 50 | 27 |
| 720p50 | 1280 x 720 | 37,5 | 50 | 74,25 |
| 1080p24 | 1920 x 1080 | 27 | 24 | 74,25 |
| 1080p25 | 1920 x 1080 | 28,125 | 25 | 74,25 |
| 1080p60 | 1920 x 1080 | 67,5 | 60 | 148,5 |
| 1080p50 | 1920 x 1080 | 56,25 | 50 | 148,5 |

